

## Kupní smlouva

### KLARO, spol. s r.o.

se sídlem: Ke Hřišti 187, 289 11 Pečky – Velké Chvalovice  
IČO: 61460478  
DIČ: CZ61460478  
zapsána v obchodním rejstříku vedeném Městským soudem v Praze, oddíl C, vložka 28288  
bankovní spojení: [REDAKCE]  
zastoupená: [REDAKCE]  
kontaktní osoba: [REDAKCE]  
(dále jako „prodávající“)

a

### Krajská zdravotní, a.s.

se sídlem: Sociální péče 3316/12A, Ústí nad Labem, PSČ 401 13  
IČO: 25488627  
DIČ: CZ25488627  
zapsána v obchodním rejstříku vedeném Krajským soudem v Ústí nad Labem, oddíl B, vložka 1550  
bankovní spojení: [REDAKCE]  
zastoupená: [REDAKCE]  
kontaktní údaje: [REDAKCE]

(dále jako „kupující“)

spolu jako smluvní strany dnešního dne uzavírají tuto

kupní smlouvu dle ustanovení § 2079 a násl. zákona č. 89/2012 Sb., občanský zákoník, ve znění pozdějších předpisů (dále jen „občanský zákoník“)

(dále jen „smlouva“).

Prodávající a kupující jsou dále označeni rovněž jako „**smluvní strana**“ či společně jako „**smluvní strany**“.

Tuto smlouvu uzavírají smluvní strany na základě veřejné zakázky s názvem:

**Nerezový inventář pro Krajskou zdravotní, a.s., Nemocnice Chomutov, o.z.**

### **Část zakázky 2 – Nerezový mobiliář**

Účelem této smlouvy je zejména nákup níže uvedeného předmětu koupě a zajištění jeho plné provozuschopnosti prodávajícím nejméně po záruční dobu a dále zajištění oprav a náhradních dílů v záruční době.

## Článek I.

### Předmět smlouvy

1. Prodávající se touto smlouvou zavazuje kupujícímu odevzdat věc, která je předmětem koupě spolu s odpovídajícím příslušenstvím, a umožnit mu nabýt vlastnické právo k ní, a kupující se zavazuje, že věc převezme a zaplatí prodávajícímu kupní cenu. Předmětem koupě je věc: Nerezový mobiliář (dále i jako "přístroj" nebo "zboží").
2. Přesná specifikace zboží je uvedena v příloze č. 1 této smlouvy – Nabídka č.:  
N3230186/01 – ze dne 24.8.2023 – URGENTNÍ PŘÍJEM  
N3230187/01 – ze dne 24.8.2023 – ARO  
N3230188/01 – ze dne 24.8.2023 – RDG  
N3230189/01 – ze dne 24.8.2023 – COS  
N3230191/01 – ze dne 24.8.2023 – STERILIZACE  
N3230192/01 – ze dne 24.8.2023 – JIP, která tvoří její nedílnou součást.
3. Předmětem této smlouvy také je:
  - *doprava zboží do místa plnění,*
  - *montáž zboží,*
  - *instalace zboží,*
  - *uvedení zboží do provozu včetně ověření jeho funkčnosti,*
  - *ověření deklarovaných technických parametrů nabízených položek dle technické specifikace,*
  - *instruktáže zdravotnických pracovníků a pracovníka odboru obslužných klinických činností zadavatele (dle § 41 odst. 2 zákona č. 375/2022 Sb., o zdravotnických prostředcích a diagnostických zdravotnických prostředcích in vitro, ve znění pozdějších předpisů (dále i jako „zákon o zdravotnických prostředcích“), včetně vystavení protokolu o instruktáži,*
  - *předání dokladů dle čl. III. této smlouvy,*
  - *záruční servis dle ve smlouvě uvedených podmínek,*
  - *likvidace obalového materiálu.*
4. Prodávající se zavazuje dodat zboží nové, nerepasované a nepoužité.

## Článek II.

### Kupní cena zboží

1. Kupní cena zboží je 1,375.768,-Kč bez daně z přidané hodnoty (dále jen „DPH“).
2. Ke kupní ceně dle čl. II. odst. 1. této smlouvy bude připočtena DPH platná v den uskutečnění zdanitelného plnění a za její určení a vyčíslení v souladu s právními předpisy nese odpovědnost prodávající.
3. Kupní cena určená postupem podle odst. 1. a 2. tohoto článku je cenou nepřekročitelnou a cenou konečnou zahrnující veškeré plnění dle této smlouvy, tj. jsou v ní zahrnuty i veškeré náklady na plnění podle článku I. odst. 3.
4. Kupní cena bude kupujícím uhrazena na základě daňového dokladu (faktury) vystaveného prodávajícím dle této smlouvy.
5. Každý daňový doklad (faktura) musí být vystaven v souladu s ust. § 28 zákona č. 235/2004 Sb., o dani z přidané hodnoty, ve znění pozdějších předpisů (dále jen "zákon o DPH"), a vedle náležitostí dle ust. § 29 zákona o DPH musí splňovat i další náležitosti. A to zejména:
  - identifikační číslo kupujícího a prodávajícího,
  - den splatnosti,
  - označení peněžního ústavu a číslo účtu, ve prospěch, kterého má být provedena platba, konstantní a variabilní symbol,
  - odvolávka na smlouvu uvedením názvu smlouvy a dodaného zboží,
  - razítko a podpis osoby oprávněné k vystavení daňového dokladu (faktury),
  - soupis příloh.

Prodávající je oprávněn vystavit daňový doklad (fakturu) až po řádném předání zboží kupujícímu, jak je definováno v čl. III. odst. 2. a 3. smlouvy, a to na základě protokolu o předání zboží podepsaného oběma smluvními stranami. Tento protokol o předání zboží musí být přílohou daňového dokladu (faktury).

6. Je-li součástí předmětu plnění této smlouvy poskytnutí licence na užívání software daňový doklad (faktura) musí dále obsahovat všechny náležitosti nezbytné k prokázání legálního nabytí licencí na užívání software, které jsou předmětem plnění této smlouvy (dodávaných samostatně nebo jako součást některé dílčí části předmětu plnění). Minimálně musí pro každou licenci na užívání software obsahovat přesnou a úplnou specifikaci licence na užívání software (název software, verze software, typ licence, jazyková mutace, bitová verze popř. výrobce software, časové omezení nebo další upřesňující údaje, a to ve tvaru, shodném se specifikací licence na užívání software definovanou jejím poskytovatelem), počet dodaných licencí (či vyjádření, že jde o licenci bez omezení počtu instalací nebo přístupů) a s výjimkou licencí typu OEM, také jejich cenu.
7. Daňový doklad (faktura) musí být vystaven v české měně.
8. V případě, že prodávající uvede v daňovém dokladu (faktuře) jiný bankovní účet, než jím uvedený v záhlaví této smlouvy, je povinen na tuto skutečnost kupujícího výslovně upozornit (převodním dopisem k daňovému dokladu (faktuře) o změně čísla účtu nebo červeným vyznačením nového čísla účtu v daňovém dokladu (faktuře)) před splatností svého nároku, který se stává nárokem nesplatným až do doby naplnění uvedené povinnosti prodávajícího. V opačném případě nese prodávající veškeré náklady spojené s opětovným zasláním peněžních prostředků ve prospěch jiného, než v záhlaví smlouvy uvedeného bankovního účtu, riziko škod a kupující se v takovém případě nedostává do prodlení.
9. Splatnost každého daňového dokladu (faktury) vystaveného prodávajícím je 60 kalendářních dnů ode dne jeho doručení kupujícímu. Proávající se zavazuje předat či odeslat daňový doklad (fakturu) kupujícímu nejpozději následující pracovní den po jeho vystavení.
10. Pokud daňový doklad (faktura) nebude mít odpovídající náležitosti ve smyslu výše uvedených ustanovení tohoto článku smlouvy, je kupující oprávněn zaslat ho ve lhůtě splatnosti zpět prodávajícímu k doplnění či opravě, aniž se tak dostane do prodlení se zaplacením. V takovém případě počíná lhůta splatnosti běžet znovu s novou lhůtou splatnosti v délce 30 kalendářních dnů od opětovného doručení náležitě doplněného či opraveného daňového dokladu (faktury).
11. Smluvní strany považují za okamžik splnění peněžitých závazků vyplývajících z této smlouvy okamžik odeslání peněžité platby z bankovního účtu kupujícího na příslušný účet prodávajícího.
12. Kupující neposkytuje prodávajícímu zálohu na kupní cenu.

### III.

#### Doba a místo plnění

1. Proávající se zavazuje předat zboží kupujícímu nejpozději do **12 týdnů** od doručení výzvy k zahájení plnění od kupujícího. Pokud kupující nevyzve prodávajícího k plnění do 6 měsíců od nabytí účinnosti kupní smlouvy, vznikne prodávajícímu právo odstoupit od kupní smlouvy do 10 kalendářních dnů po marném uplynutí lhůty na učinění výzvy k plnění. O termínu předání musí prodávající informovat pověřené pracovníky (zástupce) kupujícího **minimálně 3 pracovní dny předem**. Přesný termín a způsob předání bude domluven pověřenými zástupci prodávajícího a kupujícího.

Pověřeným zástupcem prodávajícího je: [REDACTED]

Pověřeným zástupcem kupujícího je: [REDACTED]

2. Za předání zboží se považuje:

- a. *dodání zboží na adresu:*

**Krajská zdravotní, a.s. – Nemocnice Chomutov, o.z., Kochova 1185, 430 12 Chomutov – Pavilon J - Emergency, COS a JIP.**

- b. *montáž zboží,*

- c. *instalace zboží,*

- d. *uvedení zboží do provozu včetně ověření jeho funkčnosti,*

- e. *instruktáže zdravotnických pracovníků a pracovníka odboru obslužných klinických činností zadavatele (dle § 41 odst. 2 zákona č. 375/2022 Sb., o zdravotnických prostředcích a*

- diagnostických zdravotnických prostředcích in vitro, ve znění pozdějších předpisů (dále i jako „zákon o zdravotnických prostředcích“)), včetně vystavení protokolu o instruktaži,*
- f.  *dodání dokladů, které jsou potřebné pro používání zboží (event., které jsou kupujícím požadovány pro připojení do IT infrastruktury, NIS, PACS apod.), a které osvědčují technické požadavky na zdravotnické prostředky, jako např. návod k použití v českém jazyce (i v elektronické podobě na CD/DVD), příslušné certifikáty, atesty osvědčující, že přístroj je vyroben v souladu s platnými bezpečnostními normami a ČSN, v případě zdravotnického prostředku kopii prohlášení o shodě (CE declaration) a další dle zákona o zdravotnických prostředcích a diagnostických zdravotnických prostředcích in vitro; v případě zboží se zdroji ionizačního záření i dokumentaci dle zákona č. 263/2016 Sb., atomový zákon, ve znění pozdějších předpisů, a prováděcích předpisů, zejména vyhlášky č. 422/2016 Sb., o radiační ochraně a zabezpečení radionuklidového zdroje, ve znění pozdějších předpisů,*
  - g.  *likvidace obalového materiálu,*
  - h.  *podpis protokolu o předání zboží pověřenými zástupci obou smluvních stran (dále též „předání zboží“). Převzít zboží a podepsat Protokol o předání zboží je oprávněn za kupujícího*

#### IV.

##### Vlastnické právo a nebezpečí škody na zboží

1. Nebezpečí škody na zboží přechází na kupujícího okamžikem převzetí zboží. Týž následek má, nepřevezme-li kupující zboží, ač mu s ním prodávající umožnil nakládat.
2. Vlastnické právo ke zboží dle této kupní smlouvy přechází na kupujícího předáním zboží (viz čl. III. této smlouvy).

#### V.

##### Záruka za jakost

1. Prodávající odpovídá za to, že zboží v době jeho převzetí kupujícím:
  - a. nebude mít žádné právní vady (zjevné či skryté), zejména pak, že nebude zatíženo právy třetích osob, ze kterých by pro kupujícího vyplynuly jakékoliv další finanční nebo jiné povinnosti ve prospěch třetích stran (dále rovněž „právní vady“),
  - b. nebude mít žádné faktické vady (zjevné či skryté), zejména pak, že bude splňovat veškeré funkční, technické a jiné vlastnosti a specifikace dohodnuté v této smlouvě včetně jejích příloh (tj. vlastnosti a specifikace výslovně kupujícím požadované) a vlastnosti obvyklé (tj. vlastnosti, které jsou obvykle na zboží, jež je předmětem této smlouvy, kladeny) a dále, že bude splňovat veškeré požadavky stanovené příslušnými právními předpisy a technickými normami, a to jak v České republice, tak i v zemi výrobce zboží (dále rovněž „faktické vady“).
2. Prodávající odpovídá za vady zboží, jež bude mít zboží v době jeho převzetí kupujícím, za vady zboží vzniklé porušením povinnosti prodávajícího a dále prodávající přebírá závazek a odpovědnost za vady zboží, které se na zboží vyskytnou v průběhu záruční doby (tj. prodávající poskytne kupujícímu záruku za jakost zboží ve smyslu § 2113 a násl. občanského zákoníku).
3. Záruční doba na zboží je **24 (slovy: dvacet čtyři)** měsíců. Záruční doba počíná běžet předáním zboží. V případě řádného a včasného vytčení vady se běh záruční doby (pokud ještě neuběhla celá) staví a počíná znovu běžet až ode dne převzetí opraveného reklamovaného zboží zpět kupujícím nebo ode dne, kdy kupující a prodávající písemně potvrdí vyřízení reklamace jiným způsobem, na kterém se písemně dohodnou.
4. Záruka se nevztahuje na vady zboží vzniklé poškozením zboží způsobeným třetími osobami nebo kupujícím při užívání zboží v rozporu s návodem k použití a údržbě zboží, ledaže k takovému poškození došlo v důsledku jiné vady zboží.
5. Prodávající se zavazuje v rámci záruky provádět servis zboží (dle § 45 a násl. zákona č. 375/2022 Sb., o zdravotnických prostředcích a diagnostických zdravotnických prostředcích in

- vitro), tj. uvedení zboží do stavu plné využitelnosti jeho technických parametrů, provádět dodávky všech náhradních dílů a provádět standardní vylepšení zboží dle pokynů výrobce.
6. Záruka se vztahuje i na příslušenství, které je nutné k plnému a bezpečnému využití dodaného zboží po celou záruční dobu, a které bylo prodávajícím dodáno spolu se zbožím. Stejně tak poskytne prodávající spotřební materiál potřebný pro jím prováděný servis, revize, předepsané kontroly a prohlídky, kalibrace a validace dle tohoto článku. Pro vyloučení pochybností smluvní strany uvádějí, že kupní cena podle článku II. této smlouvy zahrnuje i cenu (včetně výměny) za tento materiál v potřebném množství a kvalitě po celou záruční dobu, přičemž prodávající není oprávněn požadovat uhrazení a kupující neuhradí prodávajícímu jakoukoli dodatečnou úhradu anebo dodatečné náklady prodávajícího v souvislosti se servisem zboží.
  7. Kupující je povinen oznámit prodávajícímu vadu zboží, která se vyskytla v průběhu záruční doby, a to bez zbytečného odkladu, nejpozději však do 7 (slovem: sedmi) pracovních dnů poté, kdy kupující vadu zjistil. Vytčení vady musí být oznámeno prodávajícímu telefonicky a následně též po telefonickém nahlášení e-mailem na kontaktní údaje prodávajícího. Kontaktní údaje prodávajícího pro účely hlášení závad: [REDACTED]
  8. V případě uplatnění odpovědnosti za vady zboží se prodávající zavazuje, že doba nástupu servisního technika na opravu bude maximálně 48 hodin od telefonického nahlášení závady prodávajícímu.
  9. Lhůta pro odstranění vad nebude delší než 5 kalendářních dnů. Lhůta pro odstranění vad začíná plynout ode dne telefonického nahlášení vad prodávajícímu na výše uvedené kontaktní údaje prodávajícího, pokud je kupujícím dodržen postup dle odst. 7. tohoto článku.
  10. Prodávající se zavazuje, že v případě, že nebude možné vady zboží odstranit na místě do lhůty uvedené v odstavci 9. tohoto článku, poskytne kupujícímu nejpozději do 48 hodin po uplynutí lhůty pro odstranění vad až do doby úplného vyřízení reklamace, náhradní zboží odpovídající specifikaci zboží podle této smlouvy, a to bezplatně. Dovoz a odvoz náhradního zboží zajistí prodávající na vlastní náklady.
  11. Smluvní strany se dohodly, že záruční doba se automaticky prodlužuje o dobu, která uplyne mezi nahlášením vady a vyřízením reklamace.
  12. Smluvní strany se dohodly, že dojde-li ke vzniku stejné vady na předmětu plnění, která již byla prodávajícím v průběhu záruční doby minimálně 2x odstraněna, je kupující oprávněn požadovat po prodávajícím dodání nového zboží odpovídajícího specifikaci dle této smlouvy. Od dodání nového zboží počne záruční doba běžet od počátku.
  13. V případě, že charakter, závažnost a rozsah vady neumožní lhůtu pro odstranění vady prodávajícímu splnit, může být prodávajícímu kupujícím písemně poskytnuta delší lhůta pro odstranění vady bez toho, aby se prodávající dostal v průběhu poskytnuté delší lhůty na odstranění vady do prodlení s jejím odstraněním. O hledisku, zda charakter, závažnost a rozsah vady vyžaduje poskytnutí delší lhůty pro odstranění vady, stejně tak jako o její délce, rozhoduje kupující. Poskytnutí delší lhůty na odstranění vady nemá vliv na povinnost prodávajícího uvedenou v odstavci 10. tohoto článku.
  14. Kontaktní osobou pro přímou komunikaci se servisním technikem prodávajícího je pracovník OOKC kupujícího. Ze strany prodávajícího bude umožněna i telefonická konzultace pověřenými pracovníky zdravotnického pracoviště a pracovníky OOKC kupujícího.

## VI.

### Sankční ujednání

1. Nezaplatí-li kupující prodávajícímu kupní cenu zboží řádně a včas, je prodávající oprávněn požadovat po kupujícím úrok z prodlení ve výši 0,005 % z dlužné částky za každý den prodlení, a to až do úplného zaplacení dlužné částky.
2. Nedodá-li prodávající kupujícímu zboží řádně a včas, tj. pokud nedoručí k předání zboží v souladu s čl. III. této smlouvy, je kupující oprávněn požadovat po prodávajícím smluvní pokutu ve výši 0,2 % z kupní ceny zboží bez DPH za každý den prodlení, a to až do řádného předání zboží kupujícímu.
3. V případě, že prodávající neodstraní vady zboží ve lhůtě uvedené v čl. V. odst. 9. smlouvy a nebude poskytnuto náhradní zboží ve lhůtě dle čl. V. odst. 10. smlouvy, je kupující oprávněn

- požadovat po prodávajícím smluvní pokutu ve výši 0,2 % z kupní ceny nedodaného náhradního zboží bez DPH za každý kalendářní den až do řádného odstranění vad zboží.
4. Zaplacením smluvní pokuty není dotčeno právo na náhradu škody v plném rozsahu, ani právo na odstoupení od smlouvy v souladu s občanským zákoníkem a zákonem č. 134/2016 Sb., o zadávání veřejných zakázek, ve znění pozdějších předpisů.
  5. Smluvní pokuta je splatná do 30 kalendářních dnů ode dne doručení výzvy k úhradě.

## VII.

### Předčasné ukončení smlouvy

1. Tato kupní smlouva může být ukončena dohodou smluvních stran či odstoupením od smlouvy dle občanského zákoníku.
2. Smluvní strany jsou povinny vypořádat si vzájemná práva a závazky v souladu s občanským zákoníkem.

## VIII.

### Zvláštní ustanovení

1. V případě, že hodnota předmětu smlouvy přesahuje 50 000 Kč bez DPH, a na smlouvu se nevztahuje některá z dalších výjimek uvedených v § 3 odst. 2 zákona č. 340/2015 Sb., o zvláštních podmínkách účinnosti některých smluv, uveřejňování těchto smluv a o registru smluv (zákon o registru smluv), ve znění pozdějších předpisů, musí být tato smlouva uveřejněna prostřednictvím registru smluv do tří měsíců ode dne, kdy byla uzavřena. V případě nesplnění této povinnosti bude smlouva ze zákona zrušena od počátku.
2. Smluvní strany souhlasí s uveřejněním této smlouvy v plném rozsahu, s výjimkou těch ustanovení, které výslovně a zřetelně označí ve smlouvě jako své obchodní tajemství v souladu s právními předpisy.
3. Smluvní strany se dohodly, že elektronický obraz této smlouvy a metadata vyžadovaná zákonem zašle správci registru smluv kupující ve lhůtě 14 dní od uzavření smlouvy.
4. V případě, že smlouva nebude uveřejněna prostřednictvím registru smluv ani v 15. den od jejího uzavření, zajistí předání elektronického obrazu smlouvy a metadata druhá smluvní strana tak, aby smlouva byla uveřejněna prostřednictvím registru smluv do tří měsíců ode dne, kdy byla uzavřena.
5. Dodavatel je povinen uchovávat veškerou dokumentaci související s realizací projektu včetně účetních dokladů minimálně do konce roku 2029. Pokud je v českých právních předpisech stanovena lhůta delší, musí ji žadatel/příjemce použít.
6. Prodávající je povinen minimálně do konce roku 2029 poskytovat požadované informace a dokumentaci související s realizací projektu zaměstnancům nebo zmocněncům pověřených orgánů (CRR, MMR ČR, MF ČR, Evropské komise, Evropského účetního dvora, Nejvyššího kontrolního úřadu, příslušného orgánu finanční správy a dalších oprávněných orgánů státní správy) a je povinen vytvořit výše uvedeným osobám podmínky k provedení kontroly vztahující se k realizaci projektu a poskytnout jim při provádění kontroly součinnost.
7. Prodávající je povinen spolupůsobit při výkonu kontroly dle zákona č. 320/2001 Sb., o finanční kontrole ve veřejné správě, ve znění pozdějších předpisů.
8. Prodávající má povinnost mít po celou dobu trvání této smlouvy uzavřeno pojištění odpovědnosti za škodu způsobenou dodavatelem objednateli a třetí osobě s minimální výší maximálního pojistného plnění 1.000.000 Kč.

## IX.

### Závěrečná ustanovení

1. Není-li v této smlouvě výslovně ujednáno jinak, veškerá právní jednání činěná v písemné formě si smluvní strany doručují osobně oproti podpisu druhé smluvní strany, datovými zprávami ve smyslu zákona č. 300/2008 Sb., o elektronických úkonech a autorizované konverzi dokumentů, ve znění pozdějších předpisů, či prostřednictvím provozovatele poštovních služeb ve smyslu zákona č. 29/2000 Sb., o poštovních službách a o změně některých zákonů (zákon o poštovních službách), ve znění pozdějších předpisů, na adresu uvedenou v záhlaví této smlouvy, případně na jinou adresu písemně sdělenou příslušnou smluvní stranou. Je-li písemnost doručována do

datové schránky, považuje se za doručenu okamžikem, kdy se adresát do datové schránky přihlásí. Pokud se adresát do datové schránky nepřihlásí ve lhůtě 10 dnů ode dne, kdy byla písemnost do datové schránky dodána, považuje se posledním dnem této lhůty písemnost za doručenu.

2. Obě smluvní strany jsou povinny oznámit druhé smluvní straně jakoukoliv změnu údajů uvedených v záhlaví této smlouvy, a to písemně bez zbytečného odkladu poté, kdy se o příslušné změně dozví.
3. Prodávající na sebe přebírá nebezpečí změny okolností podle § 1765 občanského zákoníku, jako například změny kurzu cizí měny.
4. Je-li nebo stane-li se některé ustanovení této smlouvy neplatné či neúčinné, nedotýká se to ostatních ustanovení této smlouvy, která zůstávají platná a účinná. Smluvní strany se v tomto případě zavazují dohodou nahradit ustanovení neplatné či neúčinné novým ustanovením platným a účinným, které nejlépe odpovídá původně zamýšlenému účelu ustanovení neplatného či neúčinného.
5. Pro případ, že o prodávajícím jako o poskytovateli zdanitelného plnění je zveřejněna způsobem umožňujícím dálkový přístup skutečnost, že je nespolehlivým plátcem DPH, v souladu se zněním zákona o DPH, smluvní strany sjednávají, že za splnění závazku kupujícího uhradit sjednanou kupní cenu je považováno, uhradí-li kupující částku ve výši daně na účet správce daně poskytovatele a zbývající část kupní ceny prodávajícímu.
6. Smluvní strany tímto prohlašují, že si před podpisem této smlouvy vzájemně sdělily veškeré skutkové a právní okolnosti, o nichž ke dni uzavření této smlouvy věděly či musely vědět, a které jsou relevantní ve vztahu k uzavření této smlouvy.
7. Ve vztazích vyplývajících z této smlouvy se obchodní zvyklosti budou aplikovat pouze v případě, že dané otázky nejsou regulovány dispozitivními ustanoveními občanského zákoníku.
8. Smluvní strany prohlašují, že si text smlouvy řádně přečetly, tomuto porozuměly a souhlasí s ním.
9. Všechna ostatní prohlášení stran, (ať už učiněná výslovně, nebo vyplývající z této smlouvy), ústní či písemná, jsou vtělena do této smlouvy, popřípadě zadávací dokumentace, aniž by byla omezena všeobecnost předchozího. Žádná změna nebo dodatek nebude uzavřen tím, že bude doručena, přijata, podepsána nebo potvrzena objednávka kterékoli strany, faktura, přepravní dokumenty, výzva, sdělení, nebo jiné obchodní formuláře obsahující či doplňující obchodní podmínky v této smlouvě nebo jsoucí v rozporu se stávajícími obchodními podmínkami obsaženými v této smlouvě nebo zadávací dokumentací. Jakékoli změny této smlouvy musí mít písemnou formu v listinné podobě a podepsané smluvními stranami. Vzdání se jakéhokoli práva ze smlouvy se vztahuje pouze k okolnostem, pro které bylo vzdání se určeno.
10. Tato smlouva nabývá platnosti a účinnosti dnem jejího podpisu oběma smluvními stranami.

Příloha č. 1 – Nabídka č.

N3230186/01, N3230187/01, N3230188/01, N3230189/01, N3230191/01, N3230192/01

Příloha č. 2 – Rozklad ceny

V Ústí nad Labem, dne .....

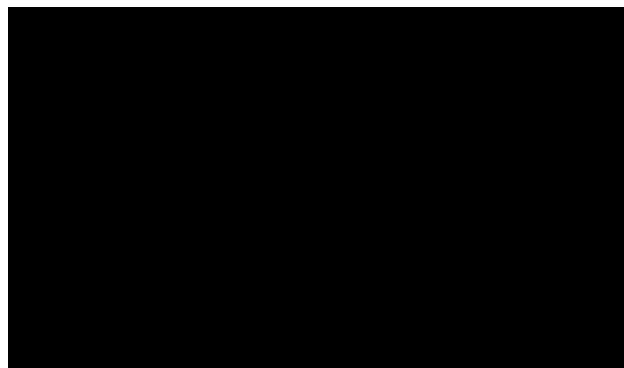
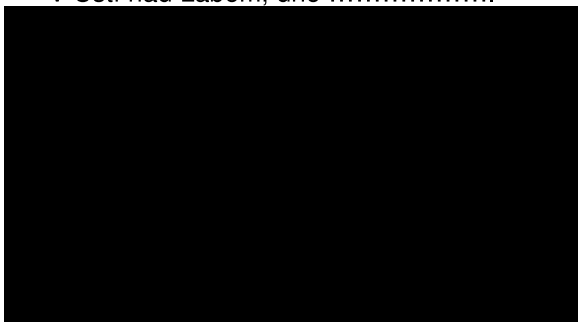



**S tradiční kvalitou**

Ke Hřišti 187

289 11 Pečky - Velké Chvalovice

telefon : 314 005 424

fax : 314 005 423

IČO : 61460478

DIČ : CZ61460478

Obch.rejstřík : MS v Praze, oddíl C, vložka 28288

# KLARO, spol. s r.o. Český výrobce vozíků

Vozíky: zdravotnické, hotelové, úklidové, třídění odpadu a prádla, atypická výroba

**Již 28 let na trhu!**

**ČÁST 2 – Nemocnice Chomutov**  
*Urgentní příjem*

dne 24.8.2023

## Cenová nabídka č.N3230186/01

Měna: Kč

Označení	Jednotková cena bez DPH	Množství	Mj	DPH	Celková cena bez DPH	Celková cena vč. DPH
----------	----------------------------	----------	----	-----	-------------------------	-------------------------

**T-5430**

### 1 Nerez stojan 5010

- š56 cm x h57 cm x v131 cm - zkl. rozměry stojanu
- konstrukce: nerez ocel AISI304
- závěsné koše: 4x 01513; nosnost: 3 kg
- 1x spodní plato; nosnost: 5 kg
- 4x otočné kolo d=7,5 cm, 2x brzda; plast. nárazníky
- celková nosnost: 17 kg

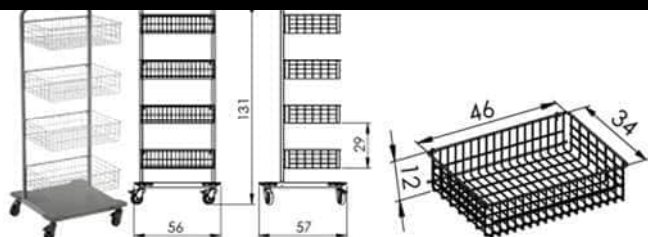

**T-6501**

### 2 NEREZ PLATO 2617-XL

bez madel, spodní plato zvýšené

- š73 cm x h55 cm x v79 cm – rozměr horní desky vozíku
- konstrukce: nerez ocel AISI304
- 2x plato s prolisem 1,2 cm (nosnost: 50 kg)
- antirezonanční výztuha
- 4x kvalitní plastové bezstopé otočné kolo d=12,5 cm, antistatické provedení vozíku, 2x brzda; plast. nárazníky
- celková nosnost: 100 kg

Ve standardním provedení nabízíme tichou a bezstopou manipulaci vozíku za pomoci otočných kol s měkčeným běhounem. Vaše jízda bude kvalitní a tichá.

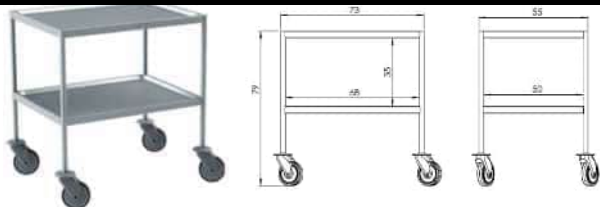



**T-6520****3 MAYO INSTRUMAN HYDRAULIC TOP I**

- 56 cm x h80 cm x v90 - 130 cm - zkl. rozměry vozíku
- konstrukce: nerez ocel AISI304
- vnitřní rozměry plata: 65 x 48 cm, prolis: 1,2 cm; nosnost: 50 kg
- plato otočné o 360° s aretací, snímatelné, přenosné
- hydraulický zdvih - spec. vyvinutý teleskop - chráněn proti úniku kapaliny
- podvozek ve tvaru Y
- způsob sterilizace: max. 130°C parou po dobu 3 minut
- antistatické provedení vozíku
- 3x otočné plastové dvouřadé kolo d=7,5 cm s brzdou

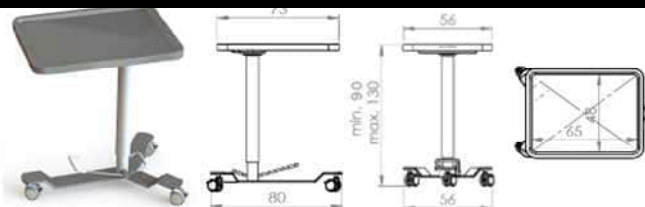
**T-6602****4 Infuzní stojan NEREZI1002**

- podvozek d=64 cm; min. 120 - max. 210 cm
- konstrukce: nerez ocel AISI304
- nastavitelná výška křížového držáku
- 4x háček; nosnost: 4 kg
- antistatické provedení stojanu
- 5x otočné kolo d=5 cm, 2x brzda; plast. nárazníky
- celková nosnost: 16 kg

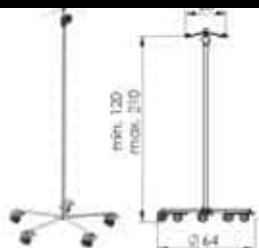
**Celková cena bez DPH****Celková cena s DPH**

- **OCELOVÁ KONSTRUKCE S ANTIMIKROBIÁLNÍM POVRCHEM**
- **ZAMĚŘENÍ NA MÍSTĚ + GRAFICKÝ NÁVRH**
- **VÝROBA NA MÍRU**
- **MOŽNOST VZORKU PRO ODZKOUŠENÍ A ZAPŮJČENÍ DO PROVOZU**
- **NEREZOVÁ OCEL AISI304 – NEPOUŽÍVAT ČISTIČÍ PŘÍPRAVEK OBSAHUJÍCÍ CHLÓR**
- **PLATNOST** cenové nabídky je 2 měsíce
- **ZÁRUKA** na plata: 5 let, vozíky: 3 roky, doplňky a příslušenství: 2 roky
- **ISO 9001,14001**

- **TERMÍN DODÁNÍ** – viz Kupní smlouva
- **Doprava a Balné: ZDARMA**

S přáním pěkného dne

Radka Tichá  
zástupce vedoucí

Klaro, spol. s r.o.  
[velkoobchod@klaro.cz](mailto:velkoobchod@klaro.cz)  
mobil: + 420 606 752 376  
tel./fax: + 420 314 005 423, 321 785 819



S tradiční kvalitou



**S tradiční kvalitou**

Ke Hřišti 187

289 11 Pečky - Velké Chvalovice

telefon : 314 005 424

fax : 314 005 423

IČO : 61460478

DIČ : CZ61460478

Obch.rejstřík : MS v Praze, oddíl C, vložka 28288

# KLARO, spol. s r.o. Český výrobce vozíků

Vozíky: zdravotnické, hotelové, úklidové, třídění odpadu a prádla, atypická výroba

**Již 28 let na trhu!**

**ČÁST 2 KZ – NEMOCNICE  
CHOMUTOV  
ARO**

dne 24.8.2023

## Cenová nabídka č.N3230187/01

Měna: Kč

Označení	Jednotková cena bez DPH	Množství	Mj	DPH	Celková cena bez DPH	Celková cena vč. DPH
----------	----------------------------	----------	----	-----	-------------------------	-------------------------

**T-5430**

### 1 Nerez stojan 5010

- 56 cm x h57 cm x v131 cm - zkl. rozměry stojanu
- konstrukce: nerez ocel AISI304
- závěsné koše: 4x 01513; nosnost: 3 kg
- 1x spodní plato; nosnost: 5 kg
- 4x otočné kolo d=7,5 cm, 2x brzda; plast. nárazníky
- celková nosnost: 17 kg

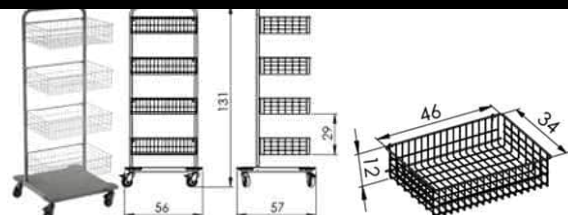

**T-6531**

### 2 NERAZ PLATO 2063-XXL

spodní plato zvýšené

- 103 cm x h61 cm x v89 cm – velikost plata
- konstrukce: nerez ocel AISI304
- 2x plato s prolisem 1,2 cm; nosnost: 50 kg
- antirezonanční výtuka
- 4x kvalitní plastové bezstopé otočné kolo d=12,5 cm, antistatické provedení vozíku, 2x brzda; plast. nárazníky
- celková nosnost: 100 kg

Ve standardním provedení nabízíme tichou a bezstopou manipulaci vozíku za pomoci otočných kol s měkčeným běhounem. Vaše jízda bude kvalitní a tichá.

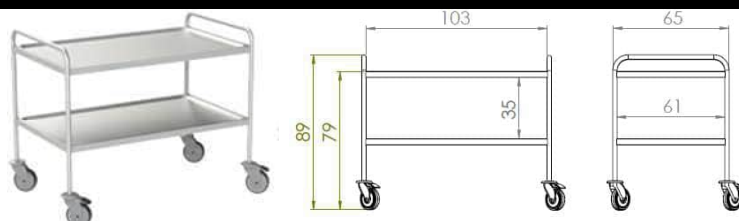

---

Celková cena bez DPH  
Celková cena s DPH

---



-  **OCELOVÁ KONSTRUKCE S ANTIMIKROBIÁLNÍM POVRCHEM**
- **ZAMĚŘENÍ NA MÍSTĚ + GRAFICKÝ NÁVRH**
- **VÝROBA NA MÍRU**
- **MOŽNOST VZORKU PRO ODZKOUŠENÍ A ZAPŮJČENÍ DO PROVOZU**
- **NEREZOVÁ OCEL AISI304 – NEPOUŽÍVAT ČISTÍCÍ PŘÍPRAVEK OBSAHUJÍCÍ CHLÓR**
  
- **PLATNOST** cenové nabídky je 2 měsíce
- **ZÁRUKA** na plata: 5 let, vozíky: 3 roky, doplňky a příslušenství: 2 roky
- **ISO 9001,14001**
  
- **TERMÍN DODÁNÍ** – viz Kupní smlouva
- **Doprava a Balné: ZDARMA**

S přáním pěkného dne

Radka Tichá  
zástupce vedoucí

Klaro, spol. s r.o.  
[velkoobchod@klaro.cz](mailto:velkoobchod@klaro.cz)  
mobil: + 420 606 752 376  
tel./fax: + 420 314 005 423, 321 785 819



**S tradiční kvalitou**



**S tradiční kvalitou**

Ke Hřišti 187

289 11 Pečky - Velké Chvalovice

telefon : 314 005 424

fax : 314 005 423

IČO : 61460478

DIČ : CZ61460478

Obch.rejstřík : MS v Praze, oddíl C, vložka 28288

# KLARO, spol. s r.o. Český výrobce vozíků

Vozíky: zdravotnické, hotelové, úklidové, třídění odpadu a prádla, atypická výroba

**Již 28 let na trhu!**

**ČÁST 2 – KZ NEMOCNICE  
CHOMUTOV  
RDG**

dne 24.8.2023

## Cenová nabídka č.N3230188/01

Měna: Kč

Označení	Jednotková cena bez DPH	Množství	Mj	DPH	Celková cena bez DPH	Celková cena vč. DPH
----------	----------------------------	----------	----	-----	-------------------------	-------------------------

**T-6501**

### 1 NEREZ PLATO 2617-XL

bez madel, spodní plato zvýšené

- š73 cm x h55 cm x v79 cm – rozměry horní desky vozíku

- konstrukce: nerez ocel AISI304

- 2x plato s prolisem 1,2 cm (nosnost: 50 kg)

- antirezonanční výtuhá

- 4x kvalitní plastové bezstopé otočné kolo d=12,5 cm, antistatické provedení vozíku, 2x brzda; plast. nárazníky

- celková nosnost: 100 kg

Ve standardním provedení nabízíme tichou a bezstopou manipulaci vozíku za pomoci otočných kol s měkčeným běhounem. Vaše  
přide bude kvalitní a tiché

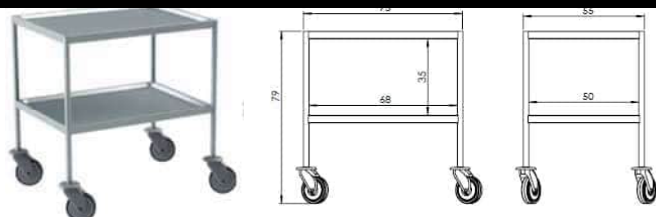

**Celková cena bez DPH**

**Celková cena s DPH**



- **OCELOVÁ KONSTRUKCE S ANTIMIKROBIÁLNÍM POVRCHEM**
- **ZAMĚŘENÍ NA MÍSTĚ + GRAFICKÝ NÁVRH**
- **VÝROBA NA MÍRU**
- **MOŽNOST VZORKU PRO ODZKOUŠENÍ A ZAPŮJČENÍ DO PROVOZU**
- **NEREZOVÁ OCEL AISI304 – NEPOUŽÍVAT ČISTÍCÍ PŘÍPRAVEK OBSAHUJÍCÍ CHLÓR**

- **PLATNOST** cenové nabídky je 2 měsíce
- **ZÁRUKA** na plata: 5 let, vozíky: 3 roky, doplňky a příslušenství: 2 roky
- **ISO 9001,14001**
- **TERMÍN DODÁNÍ** – viz Kupní smlouva
- **Doprava a Balné: ZDARMA**

S přáním pěkného dne

Radka Tichá  
zástupce vedoucí

Klaro, spol. s r.o.  
[velkoobchod@klaro.cz](mailto:velkoobchod@klaro.cz)  
mobil: + 420 606 752 376  
tel./fax: + 420 314 005 423, 321 785 819



**S tradiční kvalitou**



**S tradiční kvalitou**

Ke Hřišti 187

289 11 Pečky - Velké Chvalovice

telefon : 314 005 424

fax : 314 005 423

IČO : 61460478

DIČ : CZ61460478

Obch.rejstřík : MS v Praze, oddíl C, vložka 28288

# KLARO, spol. s r.o. Český výrobce vozíků

Vozíky: zdravotnické, hotelové, úklidové, třídění odpadu a prádla, atypická výroba  
Již 28 let na trhu!

**ČÁST 2 – KZ NEMOCNICE  
CHOMUTOV  
COS**

dne 24.8.2023

## Cenová nabídka č.N3230189/01

Měna: Kč

Označení	Jednotková cena bez DPH	Množství	Mj	DPH	Celková cena bez DPH	Celková cena vč. DPH
----------	----------------------------	----------	----	-----	-------------------------	-------------------------

**T-4560**

### 1 Eurolišta na zeď 800 x 25 x 40 mm

- Součástí cenové nabídky je výkres „CN 71/23 Varianta E“
- Materiál – nerez AISI304
- Lišta 25 x 10 mm s přivařenými sloupky, v liště jsou 2 otvory, které slouží k připevnění lišty vruty na stěnu, konce lišty jsou zaobleny

Lišta je nutno důkladně ukotvit na stěnu, kterým materiálem součástí dodávky.

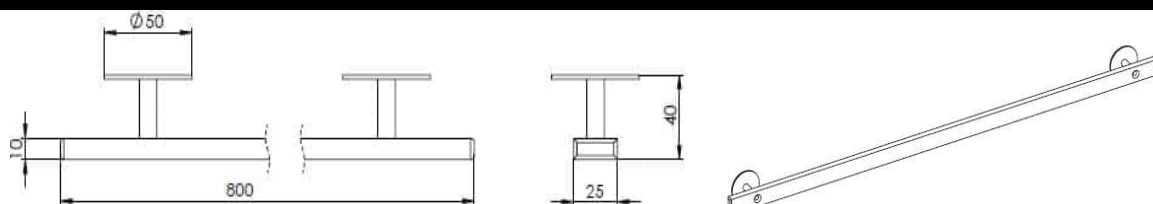

Rozměry jsou v milimetrech

**T-5430**

### 2 Nerez stojan 5010

- 56 cm x h57 cm x v131 cm - zkl. rozměry stojanu
- konstrukce: nerez ocel AISI304
- závěsné koše: 4x 01513; nosnost: 3 kg
- 1x spodní plato; nosnost: 5 kg
- 4x otočné kolo d=7,5 cm, 2x brzda; plast. nárazníky
- celková nosnost: 17 kg

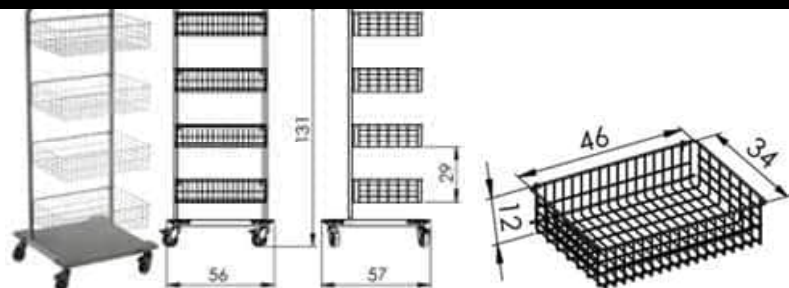

**T-5433****3 Nerez stojan 5012**

- š56 cm x h83 cm x v131 cm - zkl. rozměry stojanu
- konstrukce: nerez ocel AISI304
- **závěsné koše: 4x 01513, 2x 01512**; nosnost: 3 kg
- 1x spodní plato; nosnost: 5 kg
- 4x otočné kolo d=7,5 cm, 2x brzda; plast. nárazníky
- celková nosnost: 23 kg

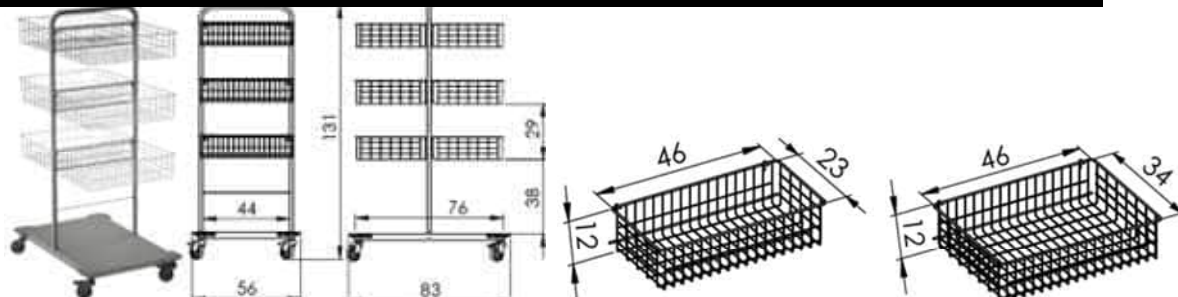
**T-5434****4 Nerez závěsná stěna na galoše - 10 párů**

- š59 cm x v123,5 cm - rozměry stěny
- konstrukce: nerezová ocel AISI304
- pro 10 párů bot
- včetně spojovacího materiálu pro uchycení na zeď

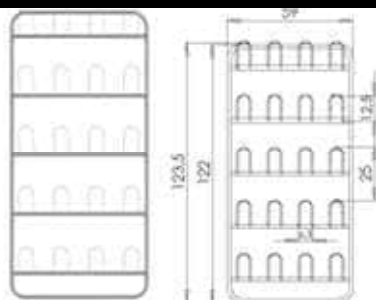
**T-5435****5 Nerez závěsná stěna na obuv 100 x 122 cm**

- Součástí cenové nabídky je výkres „CN 71/23 Varianta A“
- Materiál – nerez AISI304
- Na 16 párů bot
- Stěnu je nutné důkladně ukotvit ke zdi, kotvicí materiál je součástí dodávky

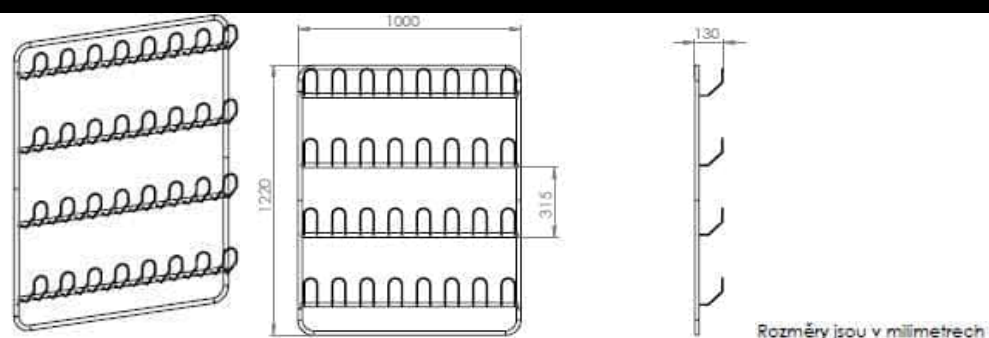



**T-6500****6 NEREZ PLATO 2066-XXL**

bez madel, spodní plato zvýšené

- §107 cm x h61 cm x v79 cm – rozměry horní desky vozíku
- konstrukce: nerez ocel AISI304
- 2x plato s prolisem 1,2 cm; nosnost: 50 kg
- antirezonanční výztuha
- 4x kvalitní plastové bezstopé otočné kolo d=12,5 cm, antistatické provedení vozíku, 2x brzda; plast. nárazníky
- celková nosnost: 100 kg

Ve standardním provedení nabízíme tichou a bezstopou manipulaci vozíku za pomoci otočných kol s měkčeným běhounem. Vaše jízda bude kvalitní a tichá.

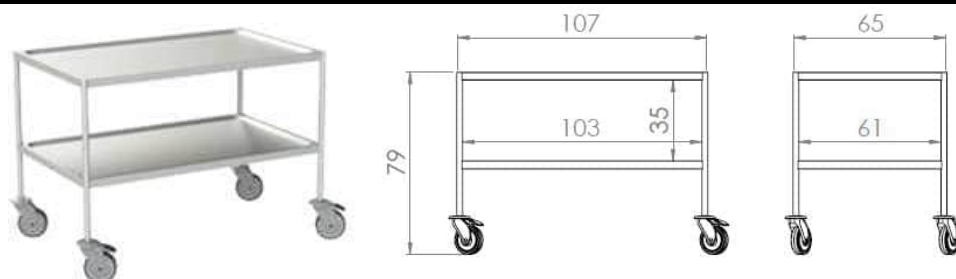
**T-6501****7 NEREZ PLATO 2617-XL**

bez madel, spodní plato zvýšené

- §73 cm x h55 cm x v79 cm – rozměry horní desky vozíku
- konstrukce: nerez ocel AISI304
- 2x plato s prolisem 1,2 cm (nosnost: 50 kg)
- antirezonanční výztuha
- 4x kvalitní plastové bezstopé otočné kolo d=12,5 cm, antistatické provedení vozíku, 2x brzda; plast. nárazníky
- celková nosnost: 100 kg

Ve standardním provedení nabízíme tichou a bezstopou manipulaci vozíku za pomoci otočných kol s měkčeným běhounem. Vaše jízda bude kvalitní a tichá.

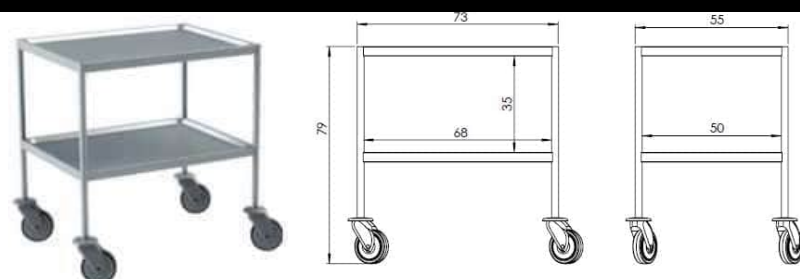
**T-6503****8 NEREZ PLATO 2606-XL**

spodní plato zvýšené

- §68 cm x h50 cm x v89 cm – velikost plata
- konstrukce: nerez ocel AISI304
- 2x plato s prolisem 1,2 cm (nosnost: 50 kg)
- antirezonanční výztuha
- 4x kvalitní plastové bezstopé otočné kolo d=12,5 cm s měkčným běhounem, antistatické provedení, 2x brzda; plast. nárazníky
- celková nosnost: 100 kg

Ve standardním provedení nabízíme tichou a bezstopou manipulaci vozíku za pomoci otočných kol s měkčeným běhounem. Vaše jízda bude kvalitní a tichá.

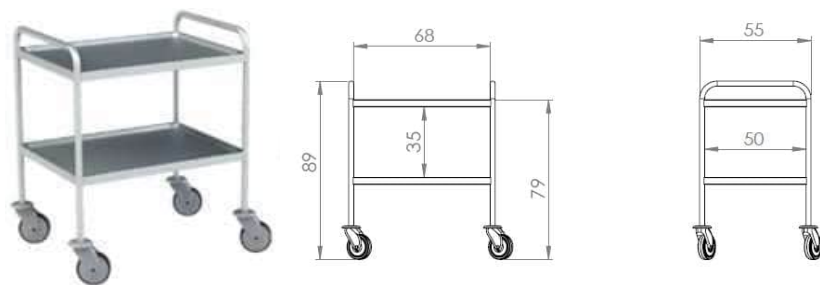
**T-6510****9 NEREZ PLATO 2606-XL**

spodní plato zvýšené

- š68 cm x h50 cm x v89 cm – velikost plata
- konstrukce: nerez ocel AISI304
- 2x plato s prolisem 1,2 cm (nosnost: 50 kg)
- antirezonanční výztuha
- 4x kvalitní plastové bezstopé otočné kolo d=12,5 cm s měkkým běhounem, antistatické provedení, 2x brzda; plast. nárazníky
- celková nosnost: 100 kg

Ve standardním provedení nabízíme tichou a bezstopou manipulaci vozíku za pomoci otočných kol s měkkým běhounem. Vaše jízda bude kvalitní a tichá.

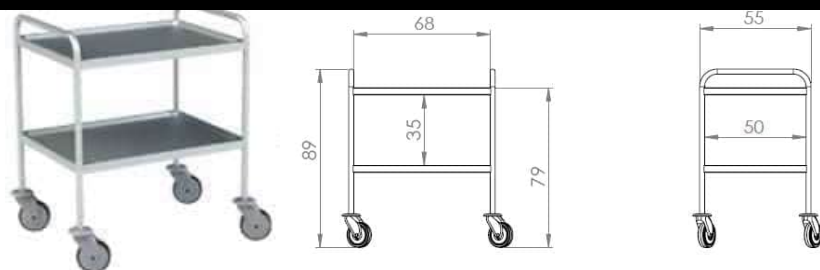
**T-6511****10 NEREZ PLATO 2063-XXL**

spodní plato zvýšené

- š103 cm x h61 cm x v89 cm – velikost plata
- konstrukce: nerez ocel AISI304
- 2x plato s prolisem 1,2 cm; nosnost: 50 kg
- antirezonanční výztuha
- 4x kvalitní plastové bezstopé otočné kolo d=12,5 cm, antistatické provedení vozíku, 2x brzda; plast. nárazníky
- celková nosnost: 100 kg

Ve standardním provedení nabízíme tichou a bezstopou manipulaci vozíku za pomoci otočných kol s měkkým běhounem. Vaše jízda bude kvalitní a tichá.

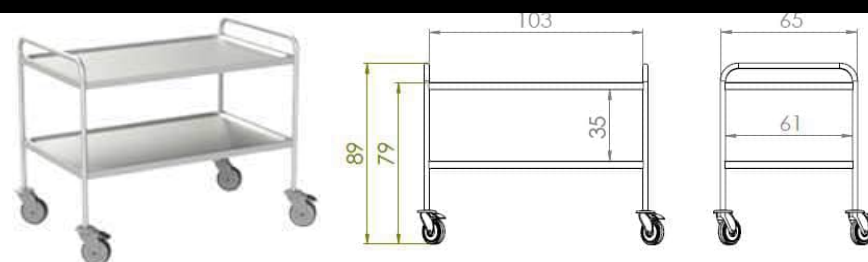

**T-6519****11 NEREZ PLATO 2617-XL**

bez madel, spodní plato zvýšené

- §73 cm x h55 cm x v79 cm – rozměry horní desky vozíku
- konstrukce: nerez ocel AISI304
- 2x plato s prolisem 1,2 cm (nosnost: 50 kg)
- antirezonanční výztuha
- 4x kvalitní plastové bezstopé otočné kolo d=12,5 cm, antistatické provedení vozíku, 2x brzda; plast. nárazníky
- celková nosnost: 100 kg

Ve standardním provedení nabízíme tichou a bezstopou manipulaci vozíku za pomoci otočných kol s měkčeným běhounem. Vaše jízda bude kvalitní a tichá.

**T-6520****12 MAYO INSTRUMAN HYDRAULIC TOP I**

- §56 cm x h80 cm x v90 - 130 cm - zkl. rozměry vozíku
- konstrukce: nerez ocel AISI304
- vnitřní rozměry plata: 65 x 48 cm, prolis: 1,2 cm; nosnost: 50 kg
- plato otočné o 360° s aretací, snímatelné, přenosné
- hydraulický zdvih - spec. vyvinutý teleskop - chráněn proti úniku kapaliny
- podvozek ve tvaru Y
- způsob sterilizace: max. 130°C parou po dobu 3 minut
- antistatické provedení vozíku
- 3x otočné plastové dvouřadé kolo d=7,5 cm s brzdou

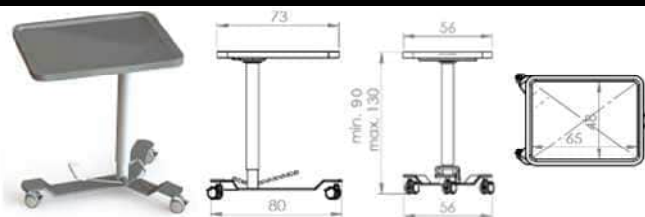
**T-6530****13 NEREZ PLATO 2606-XL**

spodní plato zvýšené

- §68 cm x h55 cm x v89 cm – velikost plata
- konstrukce: nerez ocel AISI304
- 2x plato s prolisem 1,2 cm (nosnost: 50 kg)
- antirezonanční výztuha
- 4x kvalitní plastové bezstopé otočné kolo d=12,5 cm s měkčným běhounem, antistatické provedení, 2x brzda; plast. nárazníky
- celková nosnost: 100 kg

Ve standardním provedení nabízíme tichou a bezstopou manipulaci vozíku za pomoci otočných kol s měkčeným běhounem. Vaše jízda bude kvalitní a tichá.

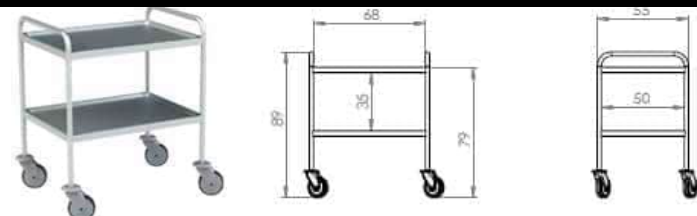

**T-6540****14 Nerez vozík na kontejnery**

- Rozměr horního pláta: 65 x 38 cm
- Součástí cenové nabídky je výkres „CN 198/23 Varianta D“
- Materiál – nerez AISI304
- Celosvařená konstrukce (včetně ližin pro ukládání kontejneru)
- Vrchní pláto s prolisem
- Nosnost pláta – max. 25 kg při rovnoměrném rozložení po celé ploše
- Nosnost páru ližin – max. 25 kg
- Celková nosnost – max. 100 kg
- Kola plastová Ø75 mm, 2x s brzdou
- 4x rohový plastový nárazník
- Antistatické provedení vozíku

AT198/23-VD)

ks



Rozměry jsou v milimetrech

Obrázek je pouze informativní – třístranná odhrádka není součástí vozíku

**T-6541****15 Nerez vozík na kontejnery**

- Rozměr horního pláta 65,5 x 65,5 cm
- Součástí cenové nabídky je výkres „CN 198/23 Varianta E“
- Materiál – nerez AISI304
- Celosvařená konstrukce (včetně ližin pro ukládání kontejneru)
- Nosnost pláta – max. 25 kg při rovnoměrném rozložení po celé ploše
- Nosnost páru ližin – max. 25 kg
- Celková nosnost – max. 100 kg
- Kola plastová Ø75 mm, 2x s brzdou
- 4x rohový plastový nárazník
- Antistatické provedení vozíku

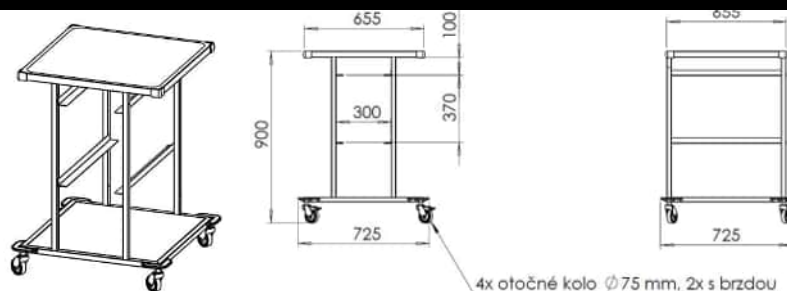

4x otočné kolo Ø75 mm, 2x s brzdou

Rozměry jsou v milimetrech

**T-6542****16 Nerez vozík na roušky, 1x hrazda**

- 77 cm x 47 cm x 111 cm
- konstrukce: nerez ocel AISI304
- háček na roušky: 20x; nosnost: 0,5 kg
- vyjímatelná vana; nosnost: 15 kg
- 4x otočné kolo  $d=7.5$  cm, antistatické provedení, 2x brzda; plast. nárazníky

**T-6543****17 Nerez pojízdné vědro 15l, bez rukojeti**

- podvozek d=46 cm; v43 cm - rozměry stojanu
- konstrukce: nerez ocel AISI304
- 1x vědro d=30 cm; objem: 15l
- 4x otočné kolo d=5 cm, 2x brzda
- antistatické provedení stojanu
- celková nosnost: 15 kg

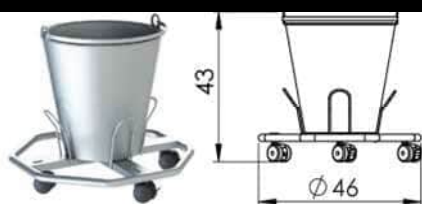
**T-6602****18 Infuzní stojan NEREZ1002**

- podvozek d=64 cm; min. 120 - max. 210 cm
- konstrukce: nerez ocel AISI304
- nastavitelná výška křížového držáku
- 4x háček; nosnost: 4 kg
- antistatické provedení stojanu
- 5x otočné kolo d=5 cm, 2x brzda; plast. nárazníky
- celková nosnost: 16 kg

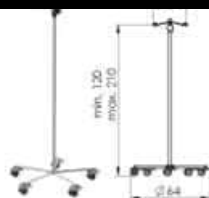
**T-6606****19 Ner.stoj. na inf.odpad,5x kolo,2x 5lt**

- podvozek d=62 cm; v85 - 115 cm - rozměry stojanu
- konstrukce: nerez ocel AISI304
- 2x nádoba d=27 cm; objem: 5l
- 5x otočné kolo d=5 cm, 2x brzda; plast. nárazníky
- antistatické provedení stojanu
- celková nosnost: 2x5 kg

Nerez miska d=27cm, 5litru

**2x ke každému vozíku**

- nádoba z nerez oceli AISI304 d=27 cm; objem: 5l

**Celková cena bez DPH:****Celková cena s DPH:**

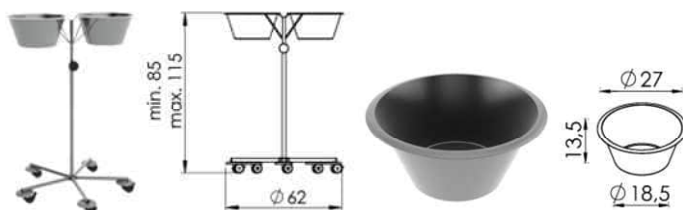
**T-6716****20 Schůdek jednostupňový**

- Rozměry schůdku: š. 60 x 20 cm
- Hloubka nášlapné plochy: 30 cm
- Součástí cenové nabídky je výkres „CN 198/23 Varianta F“
- Materiál – nerez AISI304
- Celosvařená konstrukce
- Nosnost schůdku – min. 130 kg
- Protiskluzová úprava schůdku
- Antistatické provedení
- 4x pryžová nožička

A

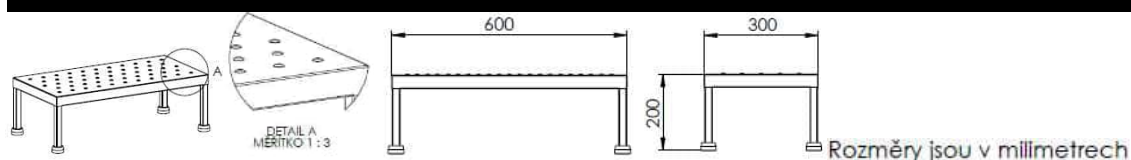
**T-6717****21 Ner.schůdek dvoustupňový - nož.pryžová**

- Rozměry schůdků: 50 x 35 cm
- Hloubka nášlapné plochy: 30 cm
- Součástí cenové nabídky je výkres „CN 127/23“
- Materiál – nerez AISI304
- Celosvařená konstrukce
- Nosnost schůdku – max. 130 kg
- Protiskluzová úprava schůdku
- 4x pryžová nožička

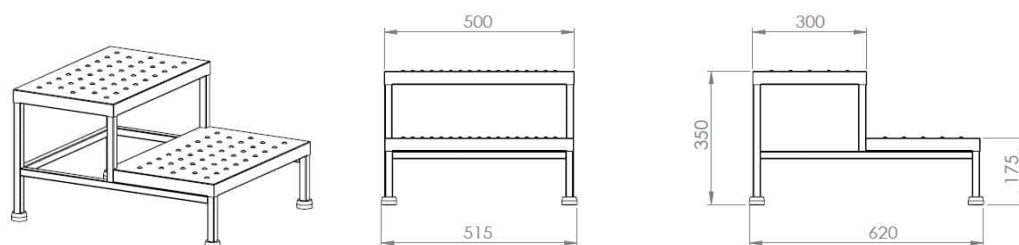
**Celková cena bez DPH****Celková cena s DPH**

-  **OCELOVÁ KONSTRUKCE S ANTIMIKROBIÁLNÍM POVRCHEM**
- **ZAMĚŘENÍ NA MÍSTĚ + GRAFICKÝ NÁVRH**
- **VÝROBA NA MÍRU**
- **MOŽNOST VZORKU PRO ODZKOUŠENÍ A ZAPŮJČENÍ DO PROVOZU**
- **NEREZOVÁ OCEL AISI304 – NEPOUŽÍVAT ČISTÍCÍ PŘÍPRAVEK OBSAHUJÍCÍ CHLÓR**
  
- **PLATNOST** cenové nabídky je 2 měsíce
- **ZÁRUKA** na plata: 5 let, vozíky: 3 roky, doplňky a příslušenství: 2 roky
- **ISO 9001,14001**
  
- **TERMÍN DODÁNÍ** – viz Kupní smlouva
- **Doprava a Balné: ZDARMA**

S přáním pěkného dne

Radka Tichá  
zástupce vedoucí

Klaro, spol. s r.o.  
[velkoobchod@klaro.cz](mailto:velkoobchod@klaro.cz)  
mobil: + 420 606 752 376  
tel./fax: + 420 314 005 423, 321 785 819



S tradiční kvalitou



**S tradiční kvalitou**

Ke Hřišti 187

289 11 Pečky - Velké Chvalovice

telefon : 314 005 424

fax : 314 005 423

IČO : 61460478

DIČ : CZ61460478

Obch.rejstřík : MS v Praze, oddíl C, vložka 28288

# KLARO, spol. s r.o. Český výrobce vozíků

Vozíky: zdravotnické, hotelové, úklidové, třídění odpadu a prádla, atypická výroba

**Již 28 let na trhu!**

**ČÁST 2 – KZ NEMOCNICE  
CHOMUTOV  
STERILIZACE**

dne 24.8.2023

## Cenová nabídka č.N3230191/01

Měna: Kč

Označení	Jednotková cena bez DPH	Množství	Mj	DPH	Celková cena bez DPH	Celková cena vč. DPH
----------	----------------------------	----------	----	-----	-------------------------	-------------------------

**K-2095**

### 1 Nerez pojízdný regál pro kontejnery

- Součástí cenové nabídky je výkres „CN 71/23
- Materiál – nerez AISI304
- 24 párů výškově přestavitelných ližin pro zasunutí kontejneru
- Nosnost jednoho páru ližin – max. 25 kg při rovnoměrném rozložení po celé ploše
- Celková nosnost – max. 225 kg
- Kola plastová Ø150 mm, 2x s brzdou
- 4x rohový plastový nárazník



**K-2095**

### 2 Nerez pojízdný regál 1470 x 770 x 1800 mm

- Součástí cenové nabídky je výkres „CN 71/23 Varianta J“
- Materiál – nerez AISI304
- 5x pevná police 1400 x 700 mm
- Nosnost police – 80 kg při rovnoměrném rozložení po celé ploše
- Celková nosnost – 300 kg
- Kola plastová Ø125 mm, 2x s brzdou
- 4x rohový plastový nárazník

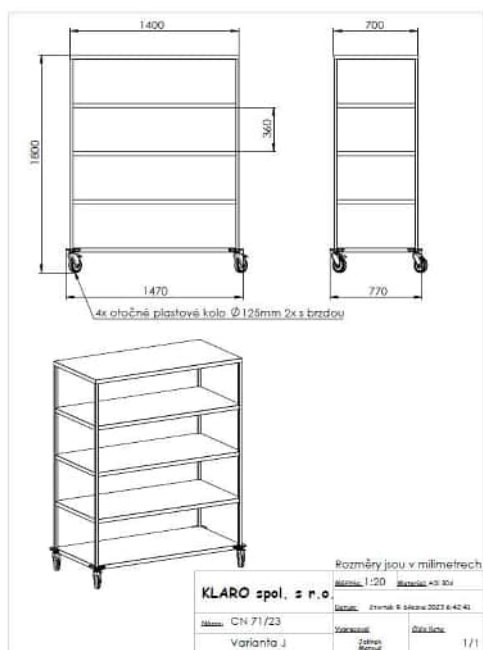

**T-5210****3 NEREZ PLATO**

- Velikost plata: 100 x 63 cm
- Výška: 80 cm
- Součástí cenové nabídky je výkres „CN 198/23 Varianta H“
- Materiál – nerez AISI304
- Celosvařená konstrukce
- Nosnost plata – max. 100 kg při rovnoměrném rozložení po celé ploše plata
- Celková nosnost – max. 200 kg
- Kola plastová s měkkým běhounem Ø125 mm, 2x s brzdou
- 4x rohový plastový nárazník

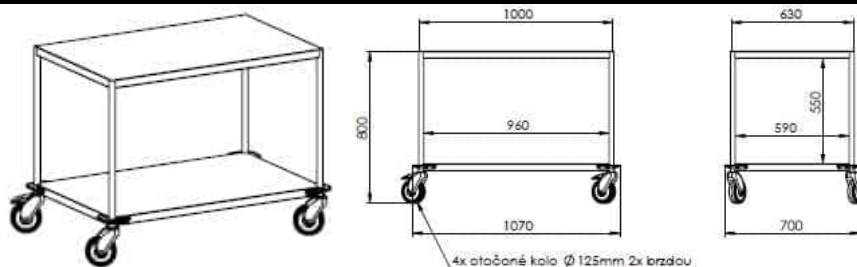

Rozměry jsou v milimetrech

**T-5211****4 Nerez pojízdný regál**

- Součástí cenové nabídky je výkres „CN 71/23 Varianta G“
- Materiál – nerez AISI304
- 5x pevná police 1210 x 500 mm
- Výška 180 cm
- Nosnost police – 50 kg při rovnoměrném rozložení po celé ploše
- Celková nosnost – max. 250 kg
- Kola plastová s měkkým běhounem Ø125 mm, 2x s brzdou
- 4x rohový plastový nárazník

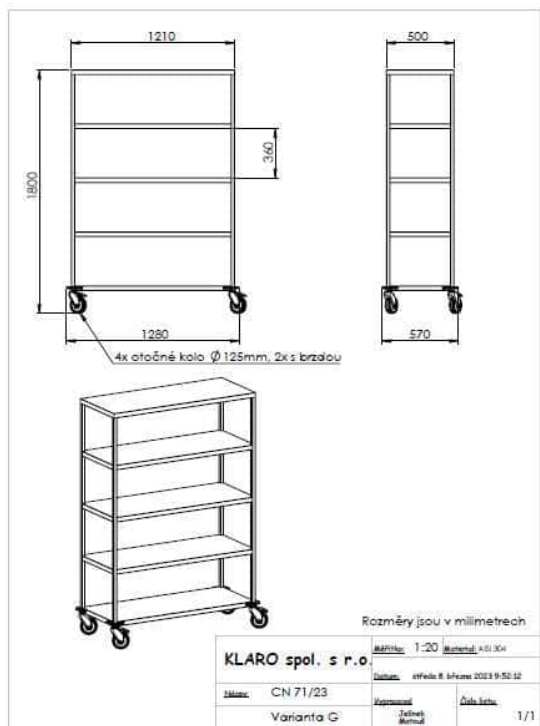
**T-5430****5 Nerez stojan 5010**

- 56 cm x h57 cm x v131 cm - zkl. rozměry stojanu
- konstrukce: nerez ocel AISI304
- závěsné koše: 4x 01513; nosnost: 3 kg
- 1x spodní plato; nosnost: 5 kg
- 4x otočné kolo d=7,5 cm, 2x brzda; plast. nárazníky
- celková nosnost: 17 kg

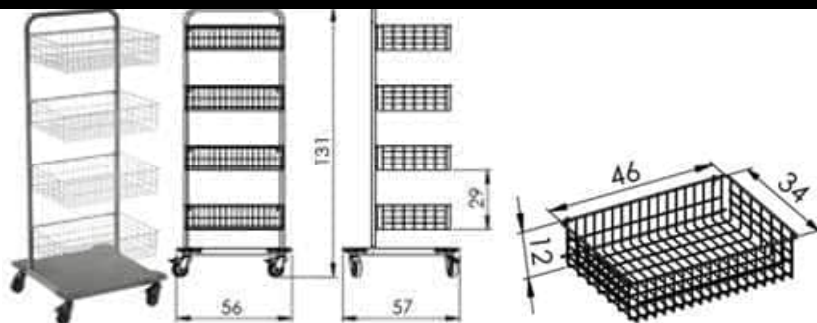
**T-5431****6 Nerez stojan 5020**

- 56 cm x h57 cm x v164 cm - zkl. rozměry stojanu
- konstrukce: nerez ocel AISI304
- závěsné koše: 6x 01513; nosnost: 3 kg
- 1x spodní plato; nosnost: 5 kg
- 4x otočné kolo d=7,5 cm, 2x brzda; plast. nárazníky
- celková nosnost: 23 kg

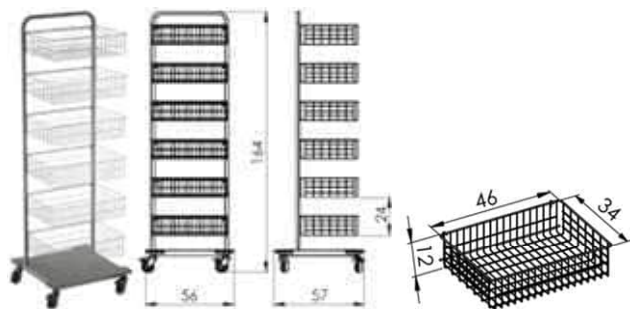

**T-5434**

#### 7 Nerez závěsná stěna na galoše - 10 párů

- 59 cm x v123,5 cm - rozměry stěny
- konstrukce: nerezová ocel AISI304
- pro 10 párů bot
- včetně spojovacího materiálu pro uchycení na zeď

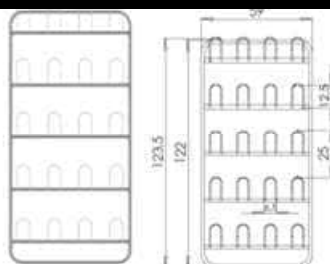

**T-5441**

#### 8 Nerez závěsná stěna na obuv

- Rozměr stěny: 50 x 122 cm
- Součástí cenové nabídky je výkres „CN 71/23 Varianta K“
- Materiál – nerez AISI304
- Na 8 párů bot
- Stěnu je nutné důkladně ukotvit ke zdi, kotvicí materiál je součástí dodávky

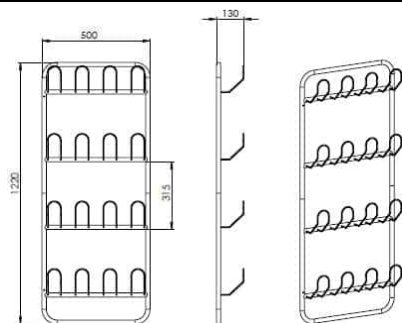

Rozměry jsou v milimetrech

**T-6502**

#### 9 NEREZ PLATO 2063-XXL

spodní plato zvýšené

- 103 cm x h61 cm x v89 cm – velikost plato a výška
- konstrukce: nerez ocel AISI304
- 2x plato s prolisem 1,2 cm; nosnost: 50 kg
- antirezonanční výztuha
- 4x kvalitní plastové bezstopé otočné kolo d=12,5 cm, antistatické provedení vozíku, 2x brzda; plast. nárazníky
- celková nosnost: 100 kg

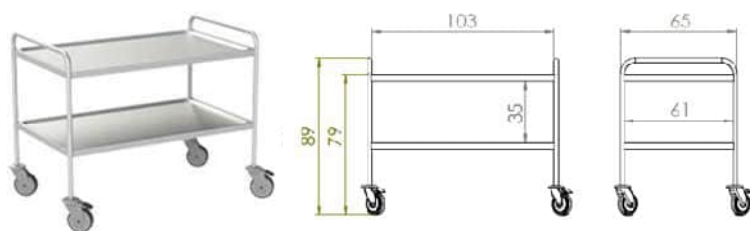

**T-6503**

**10 NEREZ PLATO 2606-XL**

spodní plato zvýšené

- š68 cm x h55 cm x v89 cm – velikost plato
- konstrukce: nerez ocel AISI304
- 2x plato s prolisem 1,2 cm (nosnost: 50 kg)
- antirezonanční výztuha
- 4x kvalitní plastové bezstopé otočné kolo d=12,5 cm s měkkým běhounem, antistatické provedení, 2x brzda; plast. nárazníky
- celková nosnost: 100 kg

Ve standardním provedení nabízíme tichou a bezstopou manipulaci vozíku za pomoci otočných kol s měkčeným běhounem. Vaše jízda bude kvalitní a tichá.

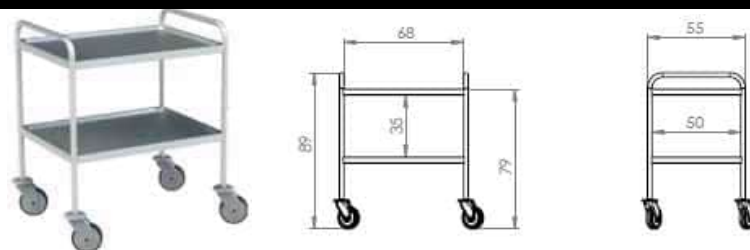

**T-6541**

**11 Nerez vozík na kontejnery**

- Rozměr horního plato: 65,5 x 65,5 cm
- Součástí cenové nabídky je výkres „CN 198/23 Varianta E“
- Materiál – nerez AISI304
- Celosvařená konstrukce (včetně ližin pro ukládání kontejneru)
- Nosnost plato – max. 25 kg při rovnoměrném rozložení po celé ploše
- Nosnost páru ližin – max. 25 kg
- Celková nosnost – max. 100 kg
- Kola plastová Ø75 mm, 2x s brzdou
- 4x rohový plastový nárazník
- Antistatické provedení vozíku

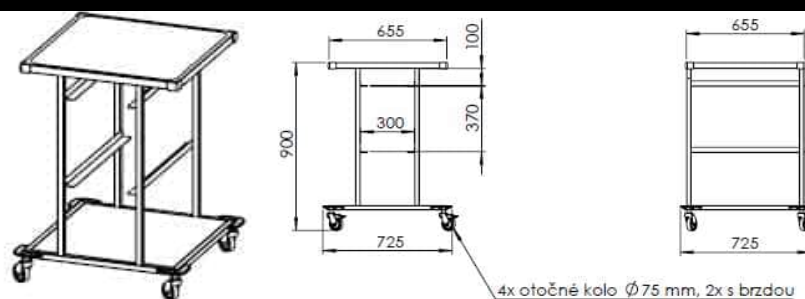

Rozměry jsou v milimetrech

**T-6545**

### 12 Nerez vozík na textilii

- Rozměr stojanu: 120 x 60 x 90 cm
- Součástí cenové nabídky je výkres „CN 71/23 Varianta H“
- Materiál – nerez AISI304
- Držáky na papír jsou z čtvercových obdélníkových profilů
- Kola plastová s měkkým běhounem Ø125 mm, 2x s brzdou
- 4x rohový plastový nárazník

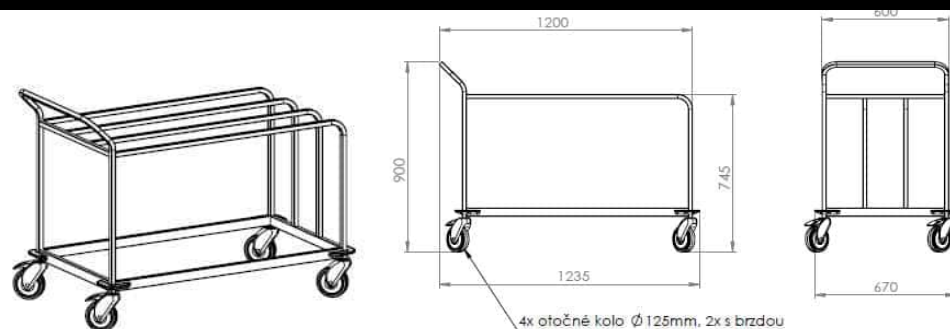

Rozměry jsou v milimetrech

Celková cena bez DPH

Celková cena s DPH



-  **OCELOVÁ KONSTRUKCE S ANTIMIKROBIÁLNÍM POVRCHEM**
- **ZAMĚŘENÍ NA MÍSTĚ + GRAFICKÝ NÁVRH**
- **VÝROBA NA MÍRU**
- **MOŽNOST VZORKU PRO ODZKOUŠENÍ A ZAPŮJČENÍ DO PROVOZU**
- **NEREZOVÁ OCEL AISI304 – NEPOUŽÍVAT ČISTIČÍ PŘÍPRAVEK OBSAHUJÍCÍ CHLÓR**
  
- **PLATNOST** cenové nabídky je 2 měsíce
- **ZÁRUKA** na plata: 5 let, vozíky: 3 roky, doplňky a příslušenství: 2 roky
- **ISO 9001,14001**
  
- **TERMÍN DODÁNÍ** – viz Kupní smlouva
- **Doprava a Balné: ZDARMA**

S přáním pěkného dne

Radka Tichá  
zástupce vedoucí

Klaro, spol. s r.o.  
[velkoobchod@klaro.cz](mailto:velkoobchod@klaro.cz)  
mobil: + 420 606 752 376  
tel./fax: + 420 314 005 423, 321 785 819



**S tradiční kvalitou**

Ke Hřišti 187

289 11 Pečky - Velké Chvalovice

telefon : 314 005 424

fax : 314 005 423

IČO : 61460478

DIČ : CZ61460478

Obch.rejstřík : MS v Praze, oddíl C, vložka 28288

# KLARO, spol. s r.o. Český výrobce vozíků

Vozíky: zdravotnické, hotelové, úklidové, třídění odpadu a prádla, atypická výroba

**Již 28 let na trhu!**

**ČÁST 2 – KZ NEMOCNICE  
CHOMUTOV**

**JIP**

dne 24.8.2023

## Cenová nabídka č.N3230192/01

Měna: Kč

Označení	Jednotková cena bez DPH	Množství	Mj	DPH	Celková cena bez DPH	Celková cena vč. DPH
----------	----------------------------	----------	----	-----	-------------------------	-------------------------

**T-5430**

### 1 Nerez stojan 5010

- š56 cm x h57 cm x v131 cm - zkl. rozměry stojanu
- konstrukce: nerez ocel AISI304
- závěsné koše: 4x 01513; nosnost: 3 kg
- 1x spodní plato; nosnost: 5 kg
- 4x otočné kolo d=7,5 cm, 2x brzda; plast. nárazníky
- celková nosnost: 17 kg

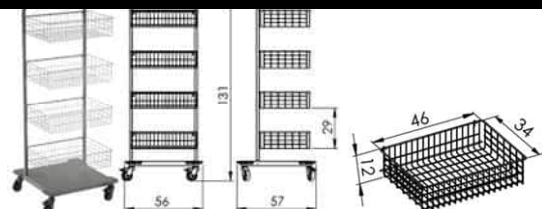

**T-6508**

### 2 NEREZ PLATO 2617-XL

bez madel, spodní plato zvýšené

- š73 cm x h55 cm x v79 cm – rozměry horní desky vozíku
- konstrukce: nerez ocel AISI304
- 2x plato s prolisem 1,2 cm (nosnost: 50 kg)
- antirezonanční výztuha
- 4x kvalitní plastové bezestopé otočné kolo d=12,5 cm, antistatické provedení vozíku 2x brzda; plast. nárazníky

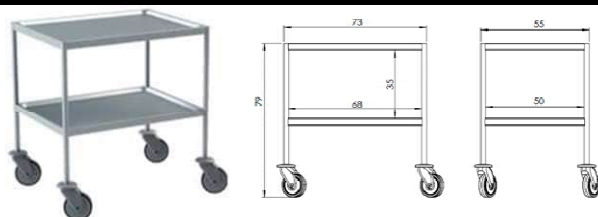

**T-6531**

**3 NEREZ PLATO 2063-XXL**

spodní plato zvýšené

- §103 cm x h61 cm x v89 cm -velkost plata + výška
- konstrukce: nerez ocel AISI304
- 2x plato s prolisem 1,2 cm; nosnost: 50 kg
- antirezonanční výztuha
- 4x kvalitní plastové bezstopé otočné kolo d=12,5 cm, antistatické provedení vozíku 2x brzda; plast. nárazníky
- celková nosnost: 100 kg

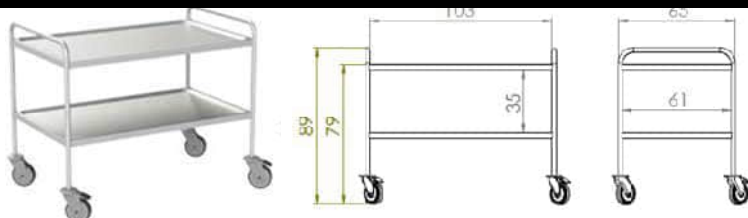

Celková cena bez DPH

Celková cena s DPH



-  **OCELOVÁ KONSTRUKCE S ANTIMIKROBIÁLNÍM POVRCHEM**
- **ZAMĚŘENÍ NA MÍSTĚ + GRAFICKÝ NÁVRH**
- **VÝROBA NA MÍRU**
- **MOŽNOST VZORKU PRO ODZKOUŠENÍ A ZAPŮJČENÍ DO PROVOZU**
- **NEREZOVÁ OCEL AISI304 – NEPOUŽÍVAT ČISTÍCÍ PŘÍPRAVEK OBSAHUJÍCÍ CHLÓR**
  
- **PLATNOST** cenové nabídky je 2 měsíce
- **ZÁRUKA** na plata: 5 let, vozíky: 3 roky, doplňky a příslušenství: 2 roky
- **ISO 9001,14001**
  
- **TERMÍN DODÁNÍ** – viz Kupní smlouva
- **Doprava a Balné: ZDARMA**

S přáním pěkného dne

Radka Tichá  
zástupce vedoucí

Klaro, spol. s r.o.  
[velkoobchod@klaro.cz](mailto:velkoobchod@klaro.cz)  
mobil: + 420 606 752 376  
tel./fax: + 420 314 005 423, 321 785 819



S tradiční kvalitou

## Nerezový inventář pro Krajskou zdravotní, a.s., Nemocnici Chomutov, o.z. - část 2: Nerezový mobiliář

Číslo položky	Kód položky*	Název položky	Měrná jednotka	Počet Mj/kupní unit.	Rozložení dle oddělení						Cena za Mj bez DPH	Cena za Mj s DPH	Nabídková cena celkem bez DPH	Nabídková cena celkem s DPH	Obchodní název nabízeného zboží	Nabízené zboží splňuje požadavky zadavatele ANO/NE
					Urgent	ARD	RDG	CDS	Steril	JIP						
1	T.4560	čarolita pro montáž na zeď	ks	2	xxx	xxx	xxx	2	xxx	xxx					ANO	
2	E.2095	Regál pro uložení 9 STI, mobilní, celonerezový	ks	2	xxx	xxx	xxx	xxx	2	xxx					ANO	
3	E.2096	Regál pro uložení mycích st 20 ks	ks	1	xxx	xxx	xxx	xxx	1	xxx					ANO	
4	T.5310	Vozík pojízdný jednopodlažní bez proluh	ks	4	xxx	xxx	xxx	xxx	4	xxx					ANO	
5	T.5211	Regál pojízdný	ks	1	xxx	xxx	xxx	xxx	1	xxx					ANO	
6	T.5430	Stojan na závěsné kolo, vč. 4 kolů	ks	28	10	2	xxx	7	6	4					ANO	
7	T.5431	Stojan na závěsné kolo, vč. 8 kolů	ks	2	xxx	xxx	xxx	xxx	2	xxx					ANO	
8	T.5433	Stojan na kolo, 4 Nůžkové a dva měkká kolo, oboustranný	ks	1	xxx	xxx	xxx	1	xxx	xxx					ANO	
9	T.5434	Stojan na operační galérie 10 párů	ks	3	xxx	xxx	xxx	2	1	xxx					ANO	
10	T.5435	Stojan na operační galérie 16 párů	ks	4	xxx	xxx	xxx	4	xxx	xxx					ANO	
11	T.5441	Stojan na operační galérie 8 párů	ks	2	xxx	xxx	xxx	xxx	2	xxx					ANO	
12	T.6500	Vozík víceúčelový 2-podlažní velký, nerez	ks	10	xxx	xxx	xxx	10	xxx	xxx					ANO	
13	T.6501	Vozík víceúčelový 2-podlažní, nerez	ks	15	10	xxx	2	3	xxx	xxx					ANO	
14	T.6502	Vozík nemocniční víceúčelový dvoupodlažní velký	ks	6	xxx	xxx	xxx	xxx	6	xxx					ANO	
15	T.6503	Vozík nemocniční víceúčelový dvoupodlažní (vozík nemocniční, diaté, nerez)	ks	3	xxx	xxx	xxx	2	1	xxx					ANO	
16	T.6508	Stolek/vozík instrumentační, 2 police, pojízdný	ks	2	xxx	xxx	xxx	xxx	xxx	2					ANO	
17	T.6510	Vozík na dekontaminaci	ks	3	xxx	xxx	xxx	3	xxx	xxx					ANO	
18	T.6511	Vozík na dekontaminaci velký	ks	7	xxx	xxx	xxx	7	xxx	xxx					ANO	
19	T.6519	Stolek dvoupodlažní	ks	5	xxx	xxx	xxx	5	xxx	xxx					ANO	
20	T.6520	Stolek instrumentační výškově nastavitelný, hydraulický	ks	6	1	xxx	xxx	5	xxx	xxx					ANO	
21	T.6530	Vozík dvoupodlažní	ks	1	xxx	xxx	xxx	1	xxx	xxx					ANO	
22	T.6531	Vozík dvoupodlažní velký	ks	3	xxx	2	xxx	xxx	xxx	1					ANO	
23	T.6540	Vozík přípravný pro sterilizační kontejnery – 1 STI, nerezový	ks	5	xxx	xxx	xxx	5	xxx	xxx					ANO	
24	T.6541	Vozík přípravný pro sterilizační kontejnery – 2 STI, nerezový	ks	11	xxx	xxx	xxx	7	4	xxx					ANO	



25	T-6543	Stojan na třílní rourky	ks	4	xxx	xxx	xxx	4	xxx	xxx	[REDACTED]	Nerez vstřík na roušky 1xhrauda	ANO
26	T-6543	Kbelík pojízdný na odpad	ks	10	xxx	xxx	10	xxx	xxx	Nerez pojízdné vložky, 15l, bez rukojemí!		ANO	
27	T-6545	Hořík na netkanou textilii, nerez	ks	1	xxx	xxx	xxx	1	xxx	Nerez vstřík na textílie 21/23-100		ANO	
28	T-6602	Stojan inženýrský pojízdný, nerez	ks	13	1	xxx	xxx	12	xxx	xxx		Inženýrský stojan NEREZ1002	ANO
29	T-6606	Aspirické umývadlo vč. poj. stojanu + 4 mísky	ks	5	xxx	xxx	xxx	5	xxx	xxx		Nerezový stojan na vstříkání odpad, 6misk., 2xšit + mísky	ANO
30	T-6716	Schůdky 1-stupňové NR	ks	2	xxx	xxx	xxx	2	xxx	xxx		Schůdky jednostupňové - 130/23-VF	ANO
31	T-6717	Schůdky 2-stupňové NR	ks	5	xxx	xxx	xxx	5	xxx	xxx		Nerezový schůdek, dvoustupňový - nož pryžová	ANO
<b>Nabídková cena celkem</b>											<b>1 375 768,00</b>	<b>1 664 679,20</b>	

\* položky se stejným kódem mají pro všechna oddělení totožnou technickou specifikaci.

